



MACHINE A LAVER L 1540-L 1550

Cher Client,

Nous espérons que votre lave-linge fabriqué dans nos usines, modernes et à la pointe de la Qualité, vous donnera entière satisfaction.

Toutefois, afin de profiter au mieux de ses performances, nous vous invitons à prendre connaissance des recommandations et conseils inclus dans ce manuel.

Bandeau de commande

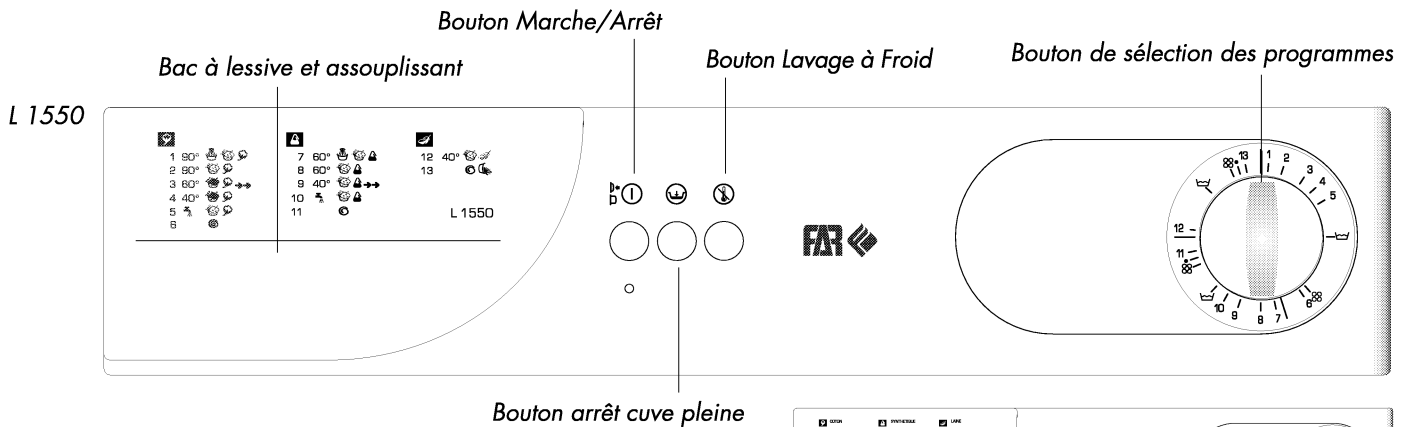

Caractéristiques techniques

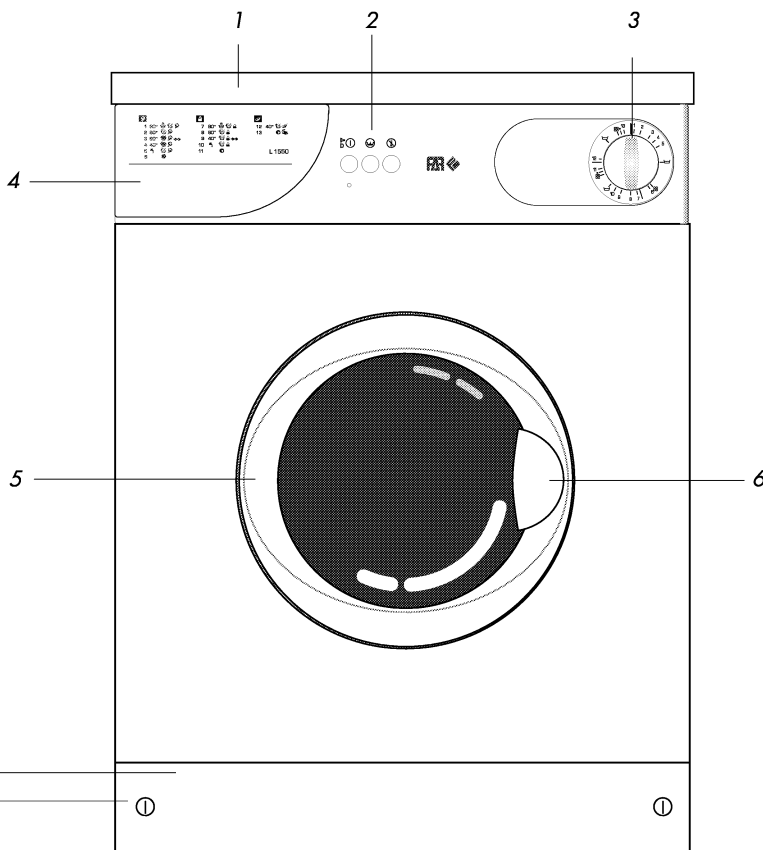
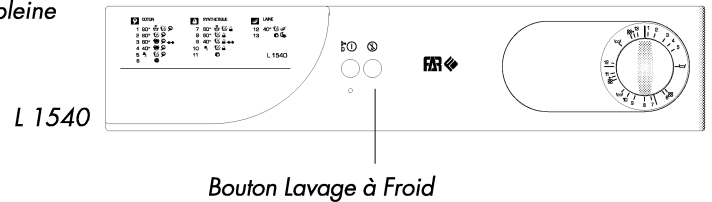

Capacité (linge sec) (kg)	5.0
Hauteur (cm)	85
Largeur (cm)	60
Profondeur (cm)	54
Poids (kg)	(L 1540) 65
	(L 1550) 67
Alimentation	230 V, 50 Hz.
Courant nominal (A)	16
Puissance (Watts)	2250 W
Vitesse de lavage (trs/mn)	(L 1540) 60
	(L 1550) 70
Vitesse d'essorage (trs/mn)	(L 1540) 400
	(L 1550) 500



Les caractéristiques et spécifications sont sujettes à modifications afin d'améliorer la qualité du produit. Les graphiques figurant dans la notice d'emploi sont schématiques et peuvent ne pas correspondre exactement à votre appareil.

- 1. Couvercle supérieur
- 2. Bouton de fonction
- 3. Bouton de sélection des programmes
- 4. Bac à lessive et assouplissant
- 5. Porte
- 6. Poignée
- 7. Plinthe
- 8. Vis d'ouverture de la trappe de visite

1. Enlever les brides de sécurité à l'arrière de l'appareil.

Les bouchons plastiques fournis dans la pochette plastique et marqués " P " doivent être placés dans les trous laissés vides des boulons de sécurité, en suivant le sens indiqué.

Attention! Conservez les boulons pour tout transport ultérieur, et remontez-les avant de déplacer votre machine.

Les boulons de sécurité utilisés pour le transport doivent être démontés avant toute utilisation de la machine. Tournez les têtes des boulons, marqués " C ", dans le sens inverse des aiguilles d'une montre et desserrez-les avec une clé appropriée. Déposez-les ensuite en tirant vers l'extérieur.

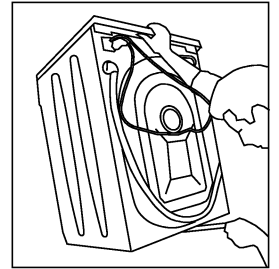
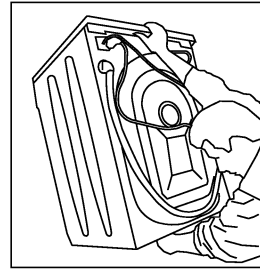
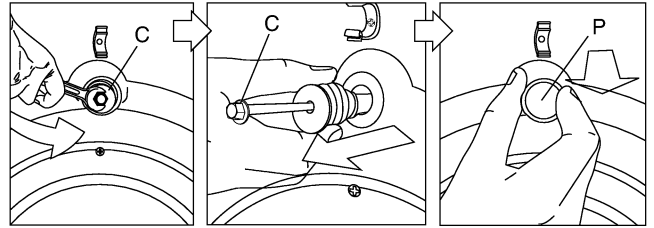

Vant utilisation de la machine, enlevez le polystyrène en l'inclinant.

Attention!

Ne mettez jamais votre machine sur un tapis pour ne pas empêcher la circulation d'air. Les composants électriques peuvent surchauffer et être détériorés.

2. Pour ouvrir la porte,

Assurez-vous que le commutateur marche/arrêt soit toujours sur la position arrêt, attendez, une ou deux minutes pour que le verrouillage de sécurité de la porte se relâche (on peut entendre un clic). Tirez la poignée pour ouvrir la porte.

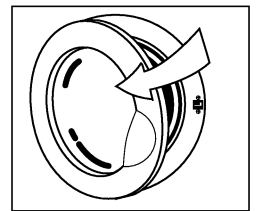

3. Alimentation en eau

Votre appareil est prévu pour fonctionner alimenté en eau froide. La pression d'eau doit être entre 1 et 10 bars (1 bar correspond à un débit de 8 litres par minute avec un robinet ouvert à fond).

Afin d'éviter toute fuite d'eau, vous trouverez deux joints à l'intérieur de la machine. Ils sont à placer à chaque extrémité du tuyau d'arrivée d'eau lors de son raccordement.

A titre préventif, nous vous recommandons de fermer le robinet d'eau lorsque vous n'utilisez pas la machine à laver.

Votre machine est dotée d'un raccord unique d'arrivée d'eau froide. Montez sur ce raccord le tuyau bleu fourni par le fabricant.

Raccordement du tuyau vidange

L'extrémité du tuyau de vidange devra être fixée sur le bord du lavabo ou au siphon d'évacuation d'eau.

Le tuyau d'évacuation doit être raccordé uniquement au système d'évacuation des eaux usagées.

L'extrémité du tuyau doit être placée entre 60 et 100 cm du sol sans être tendu. Si vous ne respectez pas ces recommandations, la machine ne vidangera pas correctement.

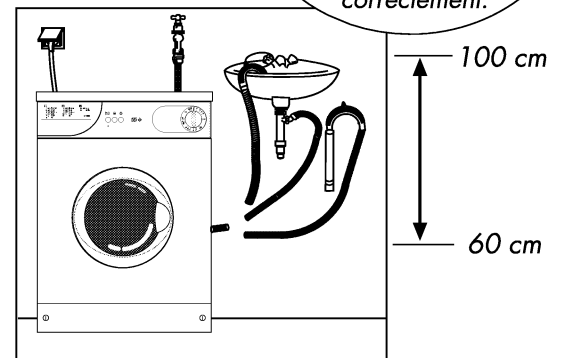
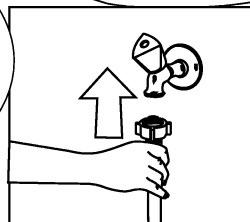

4. Réglage des pieds

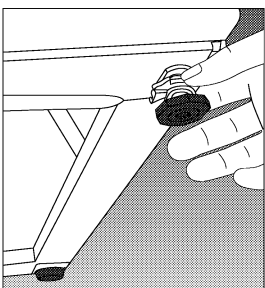

La machine doit être placée sur un sol plan et rigide. Elle peut être stabilisée en réglant les deux pieds ajustables (débloquez le pied en dévissant l'écrou de blocage).

5. Branchement électrique

Raccordez le câble d'alimentation électrique directement à une prise appropriée supportant la puissance indiquée au dos de l'appareil.

Attention de ne pas plier le tuyau, ni de le tendre!

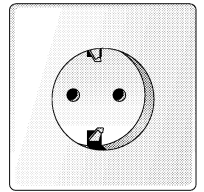

6. Contrôles d'usage avant le démarrage de la machine

Attention! Avant toute opération de la machine vérifiez ce qui suit.

- Le courant est-il branché?
- Avez-vous fermé la porte?
- Les robinets sont-ils ouverts?
- Le tuyau de vidange est-il placé et fixé convenablement?

Distributeur de produit de lavage

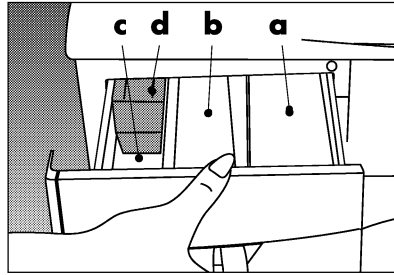

- a.** Compartiment I: lessive pour pré-lavage.
- b.** Compartiment II: lessive pour cycle lavage.
- c.** Compartiment "☼": assouplissant.
- d.** Système de blocage du bac.

Sélection des programmes

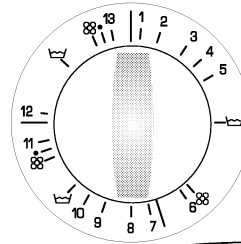

Tournez le bouton dans le sens des aiguilles d'une montre pour sélectionner le programme souhaité.

Respectez les doses d'assouplissant préconisées. Ne dépassez pas l'indicateur de niveau maximum, en effet, l'excédent se mélangerait avec l'eau de lavage et vous devriez à nouveau mettre du produit. Notez que les assouplissants concentrés peuvent obstruer le siphon, dans ce cas mettez de l'eau avec le produit assouplissant.

Tableau de sélection des programmes

Programme	Compartiment distributeur	Lavage à froid	Arrêt cuve pleine	Charge (Kg.)	Type de textiles	Durée de programme (P. min.)	Consommation d'eau (l)	Consommation d'énergie (kWh)	Température (°C)
1	I + II	*		5	Coton très sales	170	75	2.30	Max 90 °C
2	II	*		5	Coton normalement sales	150	65	2.15	
3	II	*		5	Coton peu sales ou en couleur	120	65	1.25	
4	II	*		5	Coton très peu sales ou en couleur	100	65	0.85	
5	II	*		5	Coton très peu sales ou en couleur	90	65	0.40	
6					Essorage pour les cotons	10	-	-	
7	I+II	*	*	2.5	Synthétiques très sales	95	65	1.15	Max 60 °C
8	II	*	*	2.5	Synthétiques normalement sales	75	55	1.10	
9	II	*	*	2.5	Synthétiques peu sales	60	55	0.70	
10	II	*	*	2.5	Synthétiques très peu sales	50	45	0.30	
11					Essorage	10	-	-	
12	II	*	*	1.5	Laines	55	55	0.60	Max 40 °C
13					Vidange / pompe	10	-	-	

Rinçage

Assouplissants



Il y a une étape de chauffage de 10 à 20 minutes pendant laquelle le tambour ne tourne pas, et ce dans tous les programmes. Il ne s'agit pas d'un dysfonctionnement.

Bouton de fonction



Arrêt cuve pleine

Vous pouvez utiliser ce bouton pour les linges plus délicats qui se froissent facilement.

Pour continuer le programme vous devez appuyer le même bouton encore une fois, ou bien, choisir le programme 11/13 pour vider l'eau.



Bouton Lavage à froid

Si vous ne désirez pas chauffer vos linges, appuyez sur le bouton lavage à froid.

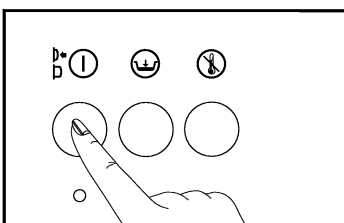

Pour démarrer le lavage, appuyez sur la touche Marche/Arrêt. Les lampes s'allumeront et la porte se verrouillera au bout de quelques secondes. Le voyant s'éteindra automatiquement à la fin des cycles programmés.



Une odeur peut apparaître lors des premières utilisations à cause du moteur. Il ne s'agit pas d'un dysfonctionnement.

7. Déroulement du programme

En fonctionnement, le bouton des programmes tourne dans le sens des aiguilles d'une montre en suivant les étapes du programme. L'assouplissant est toujours utilisé pendant le dernier cycle de rinçage.

8. Entretien et maintenance

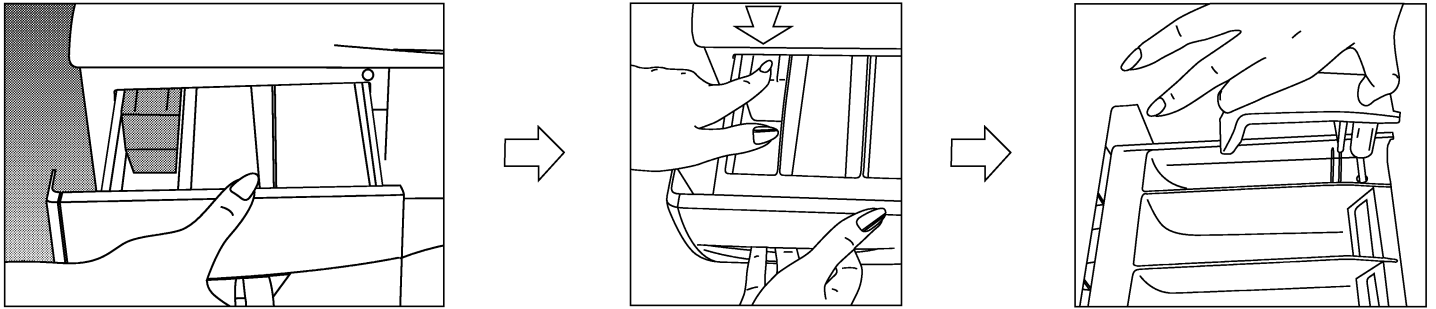

Pour sortir complètement la boîte à produit, débloquez-la en appuyant sur le dessus de l'élément bleu situé dans la partie assouplissant.

Nettoyez le conduit d'assouplissant après 30 à 40 lavages. Retirez-le en le prenant à chaque extrémité. Lorsque vous le remettez en place, soyez attentif à bien le positionner.



Dans le cas où la machine ne vidangerait pas, veuillez appeler votre service après-vente !

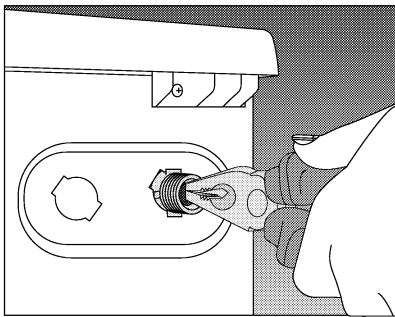

Filtere d'entrée d'eau

Votre lave-linge est équipé d'un filtre à l'entrée d'alimentation d'eau afin d'éviter l'entrée de tout corps étranger provenant de la tuyauterie (morceau de calcaire, saletés, ...). Nous vous recommandons de le vérifier tous les 30 à 40 lavages. Pour cela, fermez le robinet et débranchez le tuyau côté machine. Si nécessaire, sortez le filtre en le prenant par la petite patte située dessus à l'aide d'une pince. Nettoyez le filtre à l'aide d'une petite brosse. N'oubliez pas de remettre le joint d'étanchéité du tuyau lors du remontage!

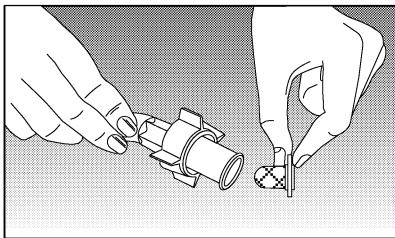

Tuyaux

Pour éviter toute fuite, demandez à un technicien de contrôler les tuyaux tous les deux ans. Si la machine est installée dans un lieu à température ambiante froide, évacuez l'eau restante dans la pompe et les tuyaux des filtres. En outre, pour éviter le gel, videz les tuyaux d'arrivée d'eau en les déconnectant des robinets.

Déscription des symboles ITCL

(International Textile Care Label, étiquettes internationales d'entretien des textiles)



Température de lavage

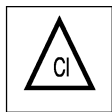

Utilisation possible de lessive.



Ne pas utiliser de lessive.



Ne pas laver en machine.

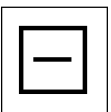

Sécher sur une surface horizontale.

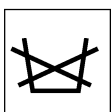

Ne pas laver.



Nettoyage à sec.

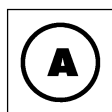

Produits chimiques utilisables.

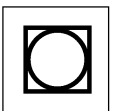

Peut être séché en sèche-linge

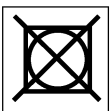

Ne peut pas être séché en sèche-linge



Sécher sur corde d'étendage



Fer à repasser utilisable



Ne pas repasser

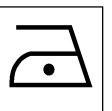

Repasser à basse température

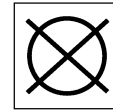

Pas de nettoyage à sec

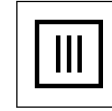

Pas d'essorage.



L 1540-L 1550

Manual de instrucciones lavadora automatica

Estimado cliente,

Garantizamos que este producto, está diseñado y fabricado con el objetivo de obtener la calidad total y las mejores prestaciones posibles. Para que esto sea posible, le rogamos lea atentamente este manual de instrucciones y consérvelo para posteriores usos.

Panel de control

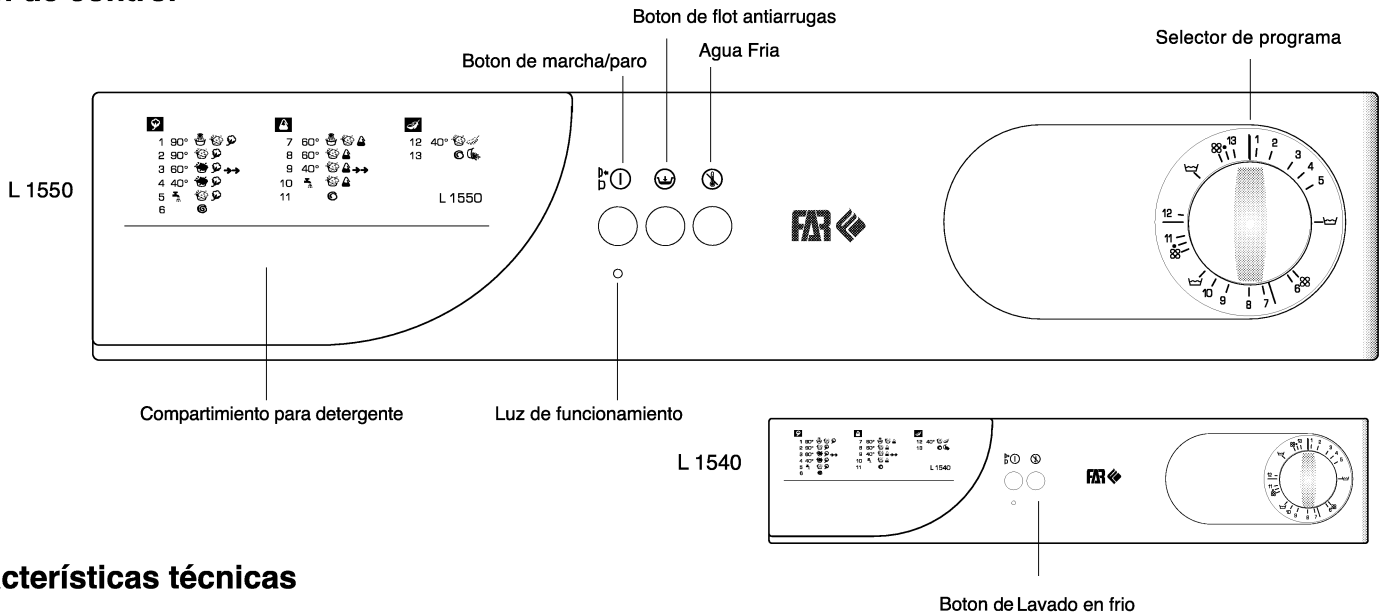

Características técnicas

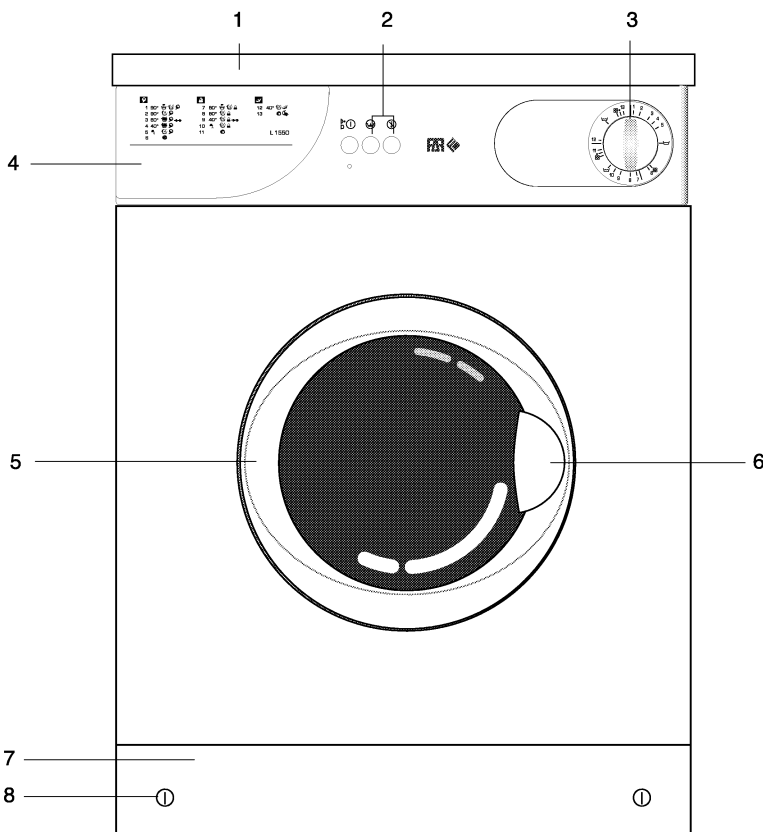

Capacidad (ropa seca) (kg.)	5.0
Alto (cm)	85
Ancho (cm)	60
Fondo (cm)	54
Peso (Kg)	(L 1540) 65
	(L 1550) 66
Alimentación	230 V,50 Hz.
Corriente nominal (A)	16
Potencia (W)	2250 W
Velocidad de lavado (r.p.m.)	(L 1540) 60
	(L 1550) 70
Velocidad de centrifugado (r.p.m.)	(L 1540) 400
	(L 1550) 500



Las especificaciones técnicas están sujetas a cambio, sin previo aviso por mejoras del producto. Los gráficos mostrados en el manual son esquemas y es posible que no coincidan con su lavadora.

- | | |
|---------------------------------|------------------------------------|
| 1. Tapa superior | 5. Puerta |
| 2. Boton auxiliar | 6. Tirador |
| 3. Selector de programa | 7. Zócalo |
| 4. Compartimiento de detergente | 8. Tornillo de apertura del zócalo |

1. Desbloqueo y Preparacion

Los tapones de plástico que se dan en dotación dentro de un paquete y marcados con una "P" deben ser colocados en los agujeros que ocupaban los anclajes de seguridad, tal como se indica. Atención! Conserve los tornillos para cualquier transporte ulterior, y colóquelos antes de desplazar su lavadora.

Atención!

No colocar la maquina sobre una moqueta. Evita la libre circulación del aire. Los componentes eléctricos podrían sobre calentarse y ser causa de avería.

Los anclajes de seguridad utilizados para el transporte deben ser desmontados antes de cualquier uso de la máquina. Gire las cabezas de los pernos marcados con "C", en sentido contrario al de las agujas del reloj y aflójelos con una llave apropiada.

Después extráigalos tirando de ellos hacia el exterior

Para retirar la base del embalaje de la lavadora, inclinar la misma.

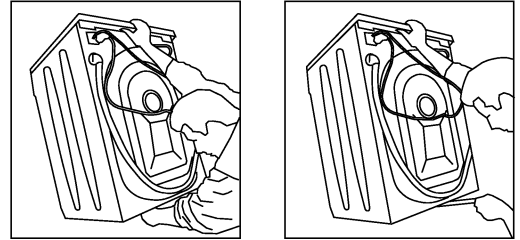
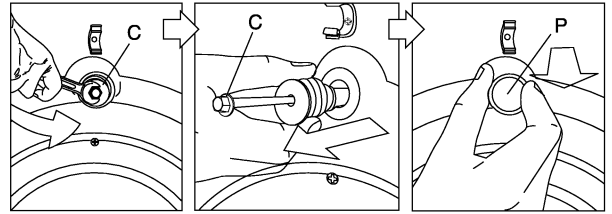

Para abrir la puerta

Asegurarse que el boton de encendido/ apagado esté siempre apagado y dejar pasar 2 minutos para que se desbloquee el sistema de seguridad. Tire del tirador para abrir la puerta.

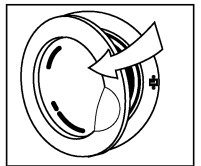

2. Conexión de los tubos de agua

a) Tubo de entrada de agua

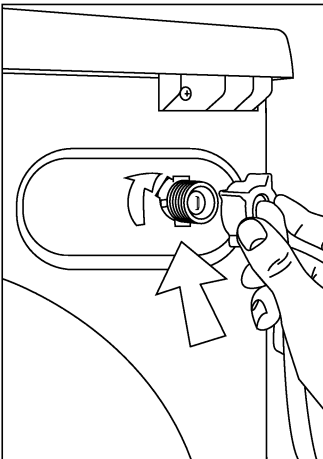

Para obtener un funcionamiento correcto, la presión del agua debe estar situada entre 1 y 10 bar (1 bar corresponde a más de 8 litros por minuto de capacidad de agua cuando el grifo está completamente abierto.)

Para prevenir escapes de agua, se suministran dos juntas de goma con la manguera de entrada de agua dentro de la maquina. Colocar dichas juntas en cada extremo de la manguera y apretar al máximo.

Con el fin de evitar cualquier tipo de deterioro debido a fugas de agua cierre el grifo de entrada cuando no utilice la máquina

Su máquina está provista de una única entrada de agua fría. Monte sobre esta el tubo azul entregado en dotación con el aparato.

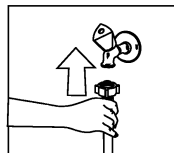

La lavadora debe ser conectada a la toma de agua usando la manguera suministrada, no aproveche antiguas mangueras.

b) Tubo de evacuación de agua

La manguera de desagüe debe ser colocada y asegurada sea en el lavabo, sea en la tubería de desagüe. Dicha manguera no debe estar doblada.

La manguera debe ser colocada entre 60 y 100cm del suelo, no extenderla más, si no la maquina no vaciará los residuos del agua.

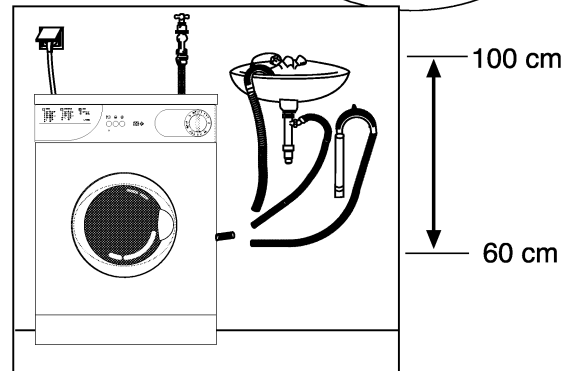

3. Regulación de los pies

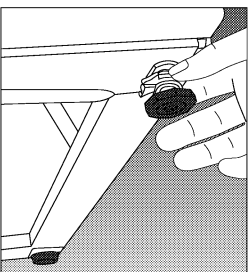

Para obtener un funcionamiento silencioso y estable, el aparato debe estar colocado correctamente en posición horizontal y apoyada sobre sus pies, Su máquina dispone de dos pies regulable. Si la máquina está inestable, afloje la tuerca de plástico, o destornille el pie regulable hasta que la máquina esté perfectamente horizontal. Después de la regulación, apriete la tuerca para asegurar su estabilidad. No poner la lavadora en un lugar ajustado.

4. Conexiones eléctricas

Conectar la maquina a la corriente apropiada según las indicaciones que aparecen en la parte trasera.

Asegúrese de que su enchufe de sector está dotado de toma de tierra de calidad.

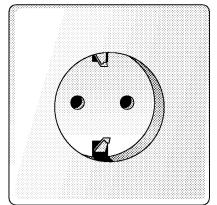

5. Utilización de la lavadora

Atención! Antes de cualquier uso de la máquina verifique los siguientes puntos:

- Ha cerrado usted la puerta delantera?
- Está instalado correctamente el tubo de evacuación de agua?
- Está abierto el grifo ?
- Está enchufada a la red eléctrica?

Distribución de los productos de lavado

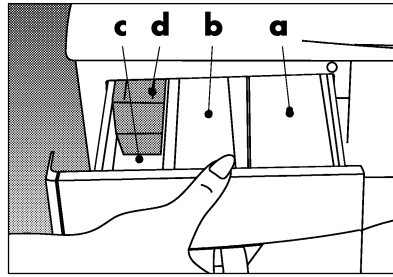

- a. Compartimiento I. Compartimiento de ciclo de prelavado
- b. Compartimiento II. Compartimiento de ciclo de lavado
- c. Compartimiento de "☼" para productos suavizantes
- d. Sifón

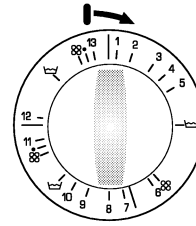

Mover el mando en el sentido de las agujas del reloj para seleccionar el programa deseado.

Llenar el deposito del suavizante hasta la marca indicada. No sobrepasar la marca pues se mezclaría el suavizante con el agua y tendría que volver a rellenar el deposito. Un exceso de suavizante podría embozar el sifón del compartimento, en ese caso añada agua para desembozarlo.

Elección del programa y opciones de lavado

PROG.	Compartimento De productos	Flot antiarrugas	Agua Fria	Carga kg.	Tipo de tejidos	Duración del programa (~min)	Consumo de agua (l)	Consumo energía (kWh)	Temperatura (°C)
1	I + II		*	5	Muy sucia de tela o algodón	170	75	2.30	Max 90 °C
2	II		*	5	Sucio normal	150	65	2.15	
3	II		*	5	Algodón programa corto	120	65	1.25	Max 60 °C
4	II		*	5	Color programa corto	100	65	0.85	Max 40 °C
5	II		*	5	Fria Lavado	90	65	0.40	
6					Centrifugado	10	-	-	
7	I+II	*	*	2.5	Muy sucia de tela o sintéticos	95	65	1.15	Max 60 °C
8	II	*	*	2.5	Sucio normal	75	55	1.10	
9	II	*	*	2.5	Sintéticos y ligamente sucia	60	55	0.70	Max 40 °C
10	II	*	*	2.5	Fria Lavado	50	45	0.30	
11					Centrifugado	10	-	-	
12	II	*	*	1.5	Lana	55	55	0.60	Max 40 °C
13					Enjuague sin centrifugado	10	-	-	

Aclarado ☼

Aclarado suavizante ☼



Hay una fase de calentamiento de 10 a 20 minutos sin que la cesta se mueva en todos los programas de lavado. Esto no supone ningún mal funcionamiento.

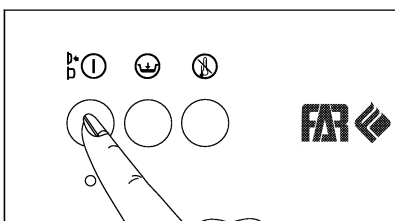

Ud. puede empezar el programa pulsando el boton marcha/parado. La puerta frontal se bloqueará y el led indicador se encenderá. El indicador de apagará automáticamente al finalizar el ciclo de programas.



Flot antiarrugas (Far L 1550)

Si usted prefiere dejar sus tejidos y ropa de lana dentro de la lavadora después del aclarado, puede presionar el boton de flot antiarrugas para evitar que se arruguen. Para continuar presione de nuevo el boton de cuba llena, ó seleccione 11/13 en el selector de programa para evacuar el agua.



Agua Fria

La función de agua fría para anular la temperatura en ciertos programas de lavado.



En los primeros lavados que efectúe con la lavadora es posible que el motor desprenda cierto olor. Esto no supone ninguna avería.

Descarga de la lavadora

Después de pulsar el botón marcha/paro la lavadora se parará, debe esperar 1 o 2 minutos para abrir la puerta frontal.

6. Mantenimiento y conservación

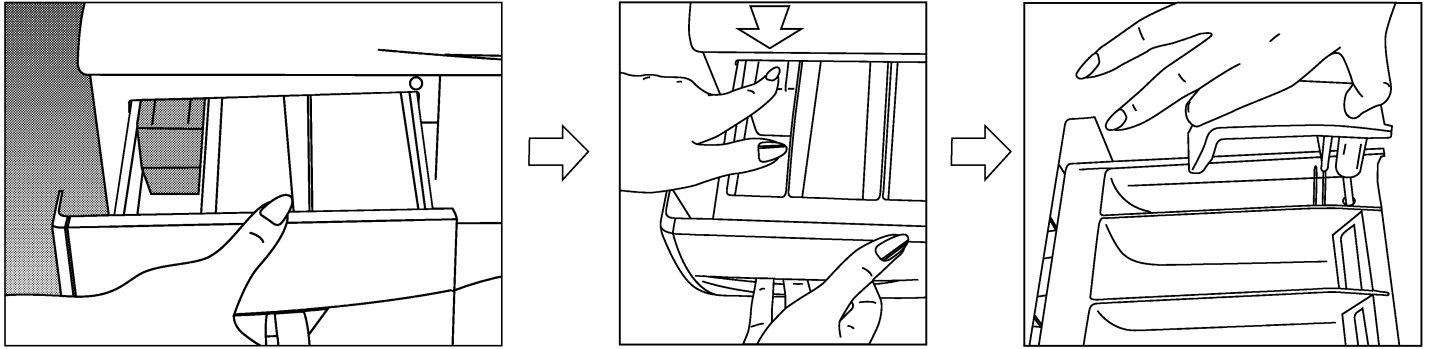

Distribuidor detergentes

Para limpiar los residuos de los detergentes, extraiga el distribuidor de detergentes presionando sobre la parte indicada sobre el sifón. Lave el distribuidor con agua y limpie también su alojamiento antes de colocarlo de nuevo en su lugar.

Sifón

Limpie el sifón (pieza de color dentro del distribuidor) cada 30 o 40 lavados. Saque el sifón cogiéndolo por sus bordes. Para evitar su obturación, limpie los residuos de suavizante cuidadosamente y asegúrese que el sifón se coloca perfectamente.



En caso de que su lavadora no desague correctamente, por favor llame al servicio técnico autorizado

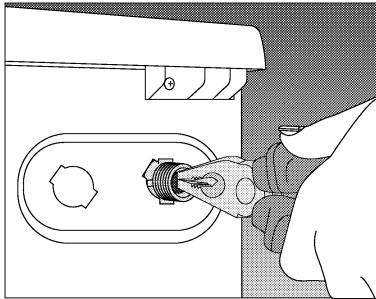

Filtro de entrada de agua

El filtro está instalado en la entrada de agua a la máquina, impidiendo que se introduzca cualquier suciedad u objeto. Es aconsejable su limpieza cada 30-40 lavados. Para limpiar el filtro: cerrar el grifo, desenroscar el tubo de entrada y limpiarlo con un cepillo delgado. Si el filtro está muy sucio se puede extraer con unos alicates y limpiarlo con agua bajo el grifo.

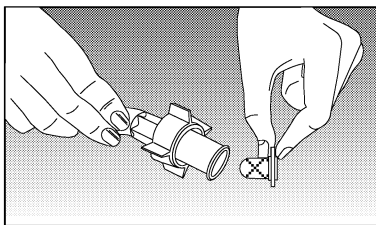

Tubos

Para evitar cualquier tipo de fuga, solicite a un técnico que controle los tubos cada dos años. Si la máquina está instalada en un lugar con temperatura ambiente fría, vacíe el agua que se queda en la bomba y filtro. Además, para evitar el hielo, vacíe el tubo de entrada de agua desconectándolo del grifo.

Descripción de los símbolos ITCL

(International Textile Care Label, etiquetas internacionales de cuidado de los tejidos)



Temperatura de lavado.

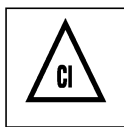

Posibilidad de utilizar lejía.



No utilizar lejía.



No lavar a máquina.

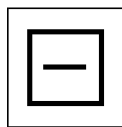

Secar sobre una superficie horizontal.

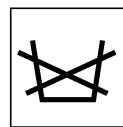

No lavar.

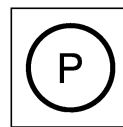

Limpieza en seco.

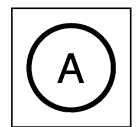

Permitidos productos químicos.

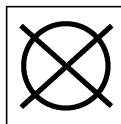

No limpiar en seco.

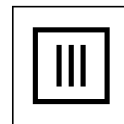

No centrifugar.

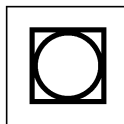

Puede ser lavado en máquinas centrifugas.

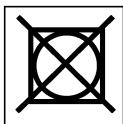

No lavar en máquinas centrifugas.



Secar en el tendedero.



Muy caliente

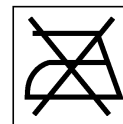

No planchar

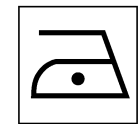

Hacer un planchado caliente